

NESPRESSO
PROFESSIONAL



Momento 100

Instrukcja obsługi



Nespresso Momento 100

Ekspres do kawy **Nespresso** Professional

Spis treści

Zasady bezpieczeństwa i informacje ogólne	6
Opis urządzenia	10
Konfiguracja urządzenia	12
Przygotowywanie napojów	16
Ustawienia	18
Codzienne czyszczenie i konserwacja	24
Rozwiązywanie problemów	30
Załącznik	34



Witamy w
Nespresso Professional

Aby Twoja firma mogła w pełni korzystać z możliwości oferowanych przez ekspres **Nespresso**, zapoznaj się z niniejszą instrukcją.

Ekspres jest wyposażony w liczne przydatne funkcje. Nie ma nic ważniejszego niż pewność, że każda kolejna filiżanka kawy będzie równie wysokiej jakości. Dlatego gwarantujemy niezmiennie wydajną pracę urządzenia w ramach naszego serwisu posprzedażowego.

Jak przygotujesz swoją idealną kawę?

**ZASADY BEZPIECZEŃSTWA
I INFORMACJE OGÓLNE**

ZASADY BEZPIECZEŃSTWA

Przed rozpoczęciem użytkowania urządzenia należy dokładnie zapoznać się z instrukcją obsługi.

Ogólne wskazówki dotyczące bezpieczeństwa

- W sytuacji zagrożenia wyłączyć urządzenie przy użyciu głównego wyłącznika znajdującego się pod zbiornikiem na wodę, za tacką ociekową. Odłączyć urządzenie od zasilania. Jeśli urządzenie jest podłączone do instalacji wodnej, należy zamknąć dopływ wody do urządzenia.
- Urządzenie może być używane przez dzieci powyżej 8 lat lub przez osoby z ograniczonymi zdolnościami fizycznymi, czuciowymi i umysłowymi lub brakiem doświadczenia i wiedzy, o ile odbywa się to pod nadzorem lub jeśli osoby te otrzymały instrukcje dotyczące używania urządzenia w bezpieczny sposób i rozumieją związane z tym zagrożenia. Dzieci nie powinny używać urządzenia jako zabawki.
- Co najmniej jeden egzemplarz niniejszej instrukcji obsługi należy przechowywać w miejscu dostępnym przez cały czas dla personelu technicznego i kierowniczego. Instrukcje dotyczące bezpieczeństwa należy udostępnić wszystkim użytkownikom.
- Urządzenie zawiera magnesy.

UWAGA: W ekspresie zastosowano urządzenie laserowe klasy 1.

UWAGA:

Ryzyko porażenia prądem elektrycznym

Kontakt z podzespołami elektrycznymi podczas pracy urządzenia może spowodować śmierć lub poważne obrażenia ciała.

- Urządzenie może być instalowane, przemieszczane, demontowane, naprawiane i konserwowane wyłącznie przez upoważnionych i przeszkolonych pracowników serwisu.
- Upewnić się, że napięcie zasilania urządzenia jest takie samo, jak napięcie sieci elektrycznej.
- Pod żadnym pozorem nie otwierać obudowy urządzenia.
- Urządzenie należy chronić przed wilgocią.
- Nie zanurzać urządzenia, przewodu ani wtyczki w wodzie lub innej cieczy.
- Trzymać przewód zasilający z dala od ostrych krawędzi.
- Przewody urządzenia umieścić tak, aby były niedostępne dla dzieci.
- W przypadku uszkodzenia przewodu zasilającego lub wtyczki natychmiast przerwać korzystanie z urządzenia.
- Nie umieszczać przewodu zasilającego na gorących elementach urządzenia ani w ich pobliżu. Bezwzględnie zabrania się korzystania z urządzenia w pobliżu otwartego ognia.

Ryzyko dotyczące bezpieczeństwa żywności

Spożycie zanieczyszczonej żywności może skutkować śmiercią lub poważnymi urazami.

- Urządzenie należy okresowo czyścić zgodnie z niniejszą instrukcją obsługi.
- Podczas czyszczenia lub usuwania kamienia należy upewnić się, że urządzenie nie może być używane, aby uniknąć spożycia przez konsumentów środka czyszczącego lub odkamieniacza.
- Zbiornik na wodę należy napełnić wyłącznie wodą zdatną do picia.

OSTROŻNIE:

Ryzyko poparzenia

Kontakt z gorącymi cieczami może skutkować niewielkimi lub umiarkowanymi obrażeniami.

- Nie wykonywać żadnych czynności pod wylotem kawy.
- Unikać bezpośredniego kontaktu z gorącymi cieczami.
- Nie dotykać żadnej części wylotu przed wydaniem napoju i po jego wydaniu.
- Zachować ostrożność podczas opróżniania tacki ociekowej.

Ryzyko zranienia

Manipulowanie wewnątrz urządzenia może skutkować niewielkimi lub umiarkowanymi obrażeniami.

- Nie wkładać palców do komory na kapsułki.
- Jeśli kapsułka zablokuje się w komorze, przed podjęciem jakichkolwiek działań należy wyłączyć ekspres i odłączyć go od źródła zasilania.

Przeznaczenie

Urządzenie jest przeznaczone do użytku w profesjonalnym otoczeniu przez osoby wymienione poniżej:

- Użytkownicy samoobsługowi: to użytkownicy obsługujący ekspres w oparciu o instrukcje wyświetlane na ekranie, które zapewniają bezpieczeństwo. Użytkownicy samoobsługowi nie mogą wykonywać żadnych prac konserwacyjnych.
- Przeszkoleni operatorzy: to osoby, które potrafią obsługiwać ekspres i wykonywać czynności związane z jego czyszczeniem i konserwacją opisane w niniejszej instrukcji.

Działanie

Ekspres służy wyłącznie do przygotowywania kawy i innych napojów na bazie gorącej wody. Należy uwzględnić następujące instrukcje:

- Urządzenie jest przystosowane do kapsułek **Nespresso** Professional, które są dostępne wyłącznie w firmie **Nespresso** oraz u jej autoryzowanych dystrybutorów.
- Należy dopilnować, aby wszystkie niezbędne prace konserwacyjne były

wykonywane zgodnie z instrukcjami i w odstępach czasu zalecanych w niniejszej instrukcji obsługi.

- Jeśli urządzenie nie będzie używane przez długi czas (kilka tygodni), należy je opróżnić, odłączyć od zasilania i zamknąć dopływ wody (w przypadku podłączenia do instalacji wodnej). Dodatkowe informacje znajdują się w rozdziale „Ustawienia”.
- Wszystkie czynności, o których nie wspomniano w niniejszej instrukcji obsługi, mogą być wykonywane wyłącznie przez upoważnionych i przeszkolonych serwisantów z centrów obsługi posprzedażowej **Nespresso**.

Czyszczenie urządzenia

- Urządzenie należy czyścić codziennie, aby zapewnić higienę i bezpieczeństwo żywności, utrzymać je w dobrym stanie i móc cieszyć się wspaniałym smakiem kaw **Nespresso**.
- Dzieci nie powinny czyścić ani wykonywać czynności konserwacyjnych bez nadzoru.
- Ekspres należy regularnie odkamieniać. Należy zapoznać się z zasadami bezpieczeństwa podanymi na opakowaniu odkamieniacza przed jego użyciem. Unikać kontaktu z oczami, skórą i powierzchniami.
- Rozdział „Codzienne czyszczenie i konserwacja” zawiera pełne wskazówki dotyczące prawidłowego czyszczenia urządzenia.

Nie dopuszczać do zanieczyszczenia/skażenia podczas obsługi urządzenia:

- Skażenie mikrobiologiczne: podczas konserwacji urządzenia używać świeżego, czystego materiału (np. ręczników papierowych); ręce muszą być czyste. Nie używać ścierek ani gąbek.
- Skażenie chemiczne: stosować odpowiednie środki chemiczne do celów sanitarnych (np. niearomatyczne środki chemiczne, łagodne detergenty).
- Zanieczyszczenie fizyczne: nie wprowadzać obcych materiałów, które mogą przedostać się do filiżanki z napojem.
- Zanieczyszczenie alergenami: używać specjalnych narzędzi do czyszczenia wylotu kawy; nigdy nie stosować narzędzi, które miały kontakt z innymi produktami spożywczymi (np. mlekiem).
- Nie wkładać do kuchenki mikrofalowej plastikowych części ani żadnych elementów urządzenia.
- Nie myć elementów urządzenia w zmywarce.
- Nie czyścić plastikowych części alkoholem, etanolem, metanolem, denaturatem ani środkami dezynfekującymi. Niedozwolone jest również używanie silnie kwasowych detergentów, takich jak kwas octowy.
- Nie czyścić urządzenia pod wysokim ciśnieniem, np. strumieniem wody.
- Wylot kawy należy czyścić wyłącznie jednorazowymi chusteczkami higienicznymi lub ręcznikiem papierowym.

Higiena urządzenia

- Częste, zautomatyzowane płukanie (wewnętrzne i zewnętrzne) ma na celu utrzymanie wysokich standardów higieny przez cały okres eksploatacji urządzenia.

Konserwacja

- Urządzenie musi być serwisowane przez upoważnionych i przeszkolonych serwisantów co najmniej raz na 25 000 napojów przypadających na głowicę ekstrakcyjną.
- Gdy wymagany jest serwis, na wyświetlaczu urządzenia pojawia się odpowiedni komunikat.

Utylizacja

- W celu utylizacji urządzenia, jego elementów i opakowania zalecamy kontakt z **Nespresso**; należy przestrzegać wszystkich lokalnych przepisów.

Ograniczenie odpowiedzialności

- Producent nie ponosi odpowiedzialności za obrażenia ciała lub wypadki w razie nieprzestrzegania zaleceń bezpieczeństwa zawartych w niniejszej instrukcji obsługi.
- Producent nie ponosi odpowiedzialności za szkody spowodowane niewłaściwym użytkowaniem lub nieprawidłową obsługą urządzenia.
- Producent nie ponosi odpowiedzialności za skutki wynikające z dokonywania wewnętrznych i zewnętrznych zmian w urządzeniu.

Postanowienia dotyczące gwarancji

- Obowiązują postanowienia gwarancyjne uzgodnione z **Nespresso**.
- Usterki spowodowane niewłaściwym użytkowaniem lub nieprawidłowym wykonaniem połączeń nie są objęte gwarancją.
- Części zużywające się nie są objęte gwarancją.
- Wszystkie urządzenia **Nespresso** przechodzą rygorystyczną kontrolę. Losowo wybrane egzemplarze są poddawane praktycznym testom niezawodności, w związku z czym urządzenia mogą nosić ślady wcześniejszego użycia.

Ryzyko szkód materialnych

- Urządzenie to należy zainstalować zgodnie z obowiązującymi lokalnymi przepisami dotyczącymi instalacji wodno-kanalizacyjnych.
- Nieprawidłowa obsługa urządzenia może skutkować szkodami materialnymi.
- Urządzenie jest przeznaczone do użytku w pomieszczeniach. Należy je przechowywać w kontrolowanym otoczeniu (wolnym od pyłu, drgań, rozbryzgów wody, bezpośredniego działania promieni słonecznych, szkodników itp.).
- Należy upewnić się, że stosowana jest dezynsekcja, a urządzenie znajduje się w obszarze monitorowanym pod kątem zwalczania szkodników.

- Urządzenie ustawić na płaskiej, poziomej, stabilnej, odpornej na działanie wysokiej temperatury i cieczy powierzchni.
- Nie ustawiać urządzenia w miejscu, gdzie do czyszczenia mogą być stosowane strumienie wody pod ciśnieniem.
- Urządzenie należy ustawić w miejscu gwarantującym wystarczający dopływ powietrza z każdej strony urządzenia (dodatkowe informacje znajdują się w niniejszej instrukcji obsługi, w rozdziale Konfiguracja urządzenia).
- Urządzenie przechowywać w wolnym od pyłu, suchym otoczeniu, koniecznie w temperaturze powyżej 0 °C.
- Opcjonalnie dostępne są urządzenia i podstawy o konfiguracji zgodnej z rozporządzeniem w sprawie dostępności dla osób niepełnosprawnych. Dodatkowych informacji należy szukać w lokalnych przepisach.
- Nigdy nie używać urządzenia bez kratki ociekowej.
- Nie przechowywać wybuchowych lub palnych substancji, np. puszek aerozolowych z palnymi substancjami, wewnątrz urządzenia.
- Urządzenie działa optymalnie, gdy temperatura otoczenia wynosi od 5 °C do 32 °C.

OPIS URZĄDZENIA

Zestawienie części

- 1 Komora na kapsułki
- 2 Dotykowy panel sterowania
- 3 Wylot kawy
- 4 Podstawa pod filiżankę
- 5 Tacka ociekowa
- 6 Zbiornik na wodę z pokrywą
- 7 Kratka ociekowa
- 8 Wyłącznik główny
- 9 Podgrzewacz filiżanek
- 10 Pojemnik na kapsułki
- 11 Filtr wody
- 12 Pasek testowy twardości wody
- 13 Kluczyk do drzwi zbiornika na wodę

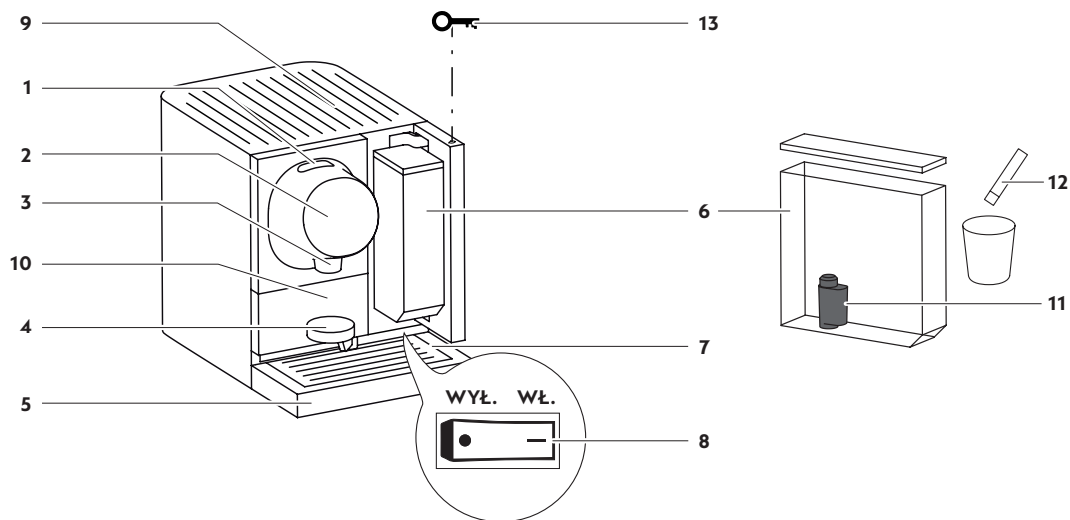

Ekran główny



Symbole ekranowe



Ekran przepisów



KONFIGURACJA URZĄDZENIA

Instalacja urządzenia

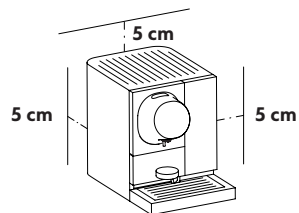

Upewnić się, że ekspres stoi w miejscu, gdzie zapewniony jest wystarczający przepływ powietrza (minimum 5 cm wolnej przestrzeni z tyłu, po bokach i u góry urządzenia).

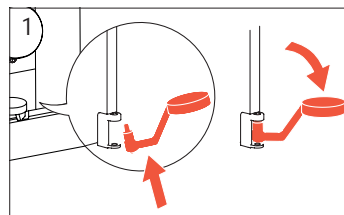

1
Zamontować podstawkę pod filiżankę, odpowiednio ją pochylając.

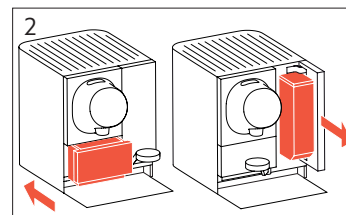

2
Włożyć pojemnik na kapsułki. Wyjąć zbiornik na wodę z urządzenia.

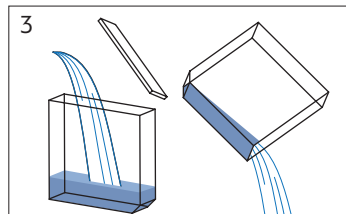

3
Zdjąć pokrywę zbiornika na wodę. Przepłukać świeżą wodą pitną.

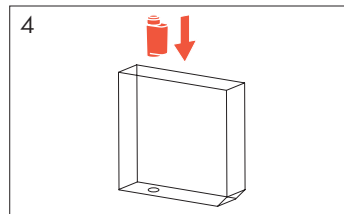

4
Zamontować nowy filtr wody.

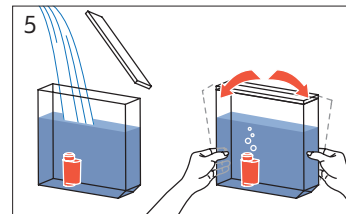

5
Napełnić zbiornik na wodę świeżą wodą pitną i założyć pokrywę. Kilukrotnie przechylić zbiornik na wodę w przód i w tył, aby usunąć pęcherzyki powietrza z filtra.

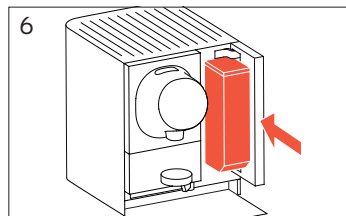

6
Wsunąć zbiornik na wodę do urządzenia.

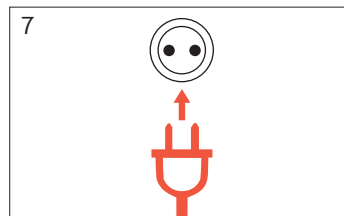

7
Podłączyć wtyczkę zasilania do gniazdka. Upewnić się, że napięcie sieciowe odpowiada wartości podanej w części „Specyfikacje” na stronie 34.

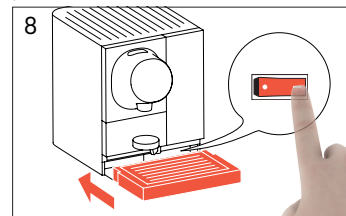

8
Włączyć urządzenie. Zamontować tackę ociekową wraz z kratką ociekową.

Konfiguracja / pierwsze użycie

 Ustawienia konfiguracyjne i dotyczące pierwszego użycia są wyświetlane tylko raz, a także po przywróceniu ustawień fabrycznych.

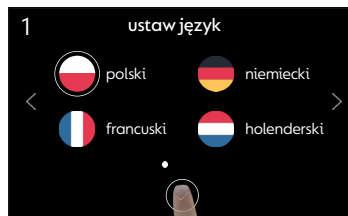

Wybrać żądany język i dotknąć symbol potwierdzenia.



Ustawić strefę czasową za pomocą lewej lub prawej strzałki. Dotknąć symbol potwierdzenia, aby przejść do ustawień daty i godziny.

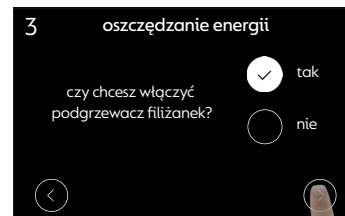

Wybrać jedną z opcji i dotknąć symbol strzałki w prawo, aby ustawić czas do stanu gotowości i czas do stanu uśpienia.

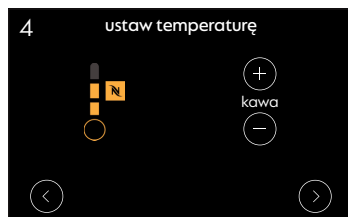

Ustawić temperaturę kawy za pomocą symboli +/- . **Nespresso** zaleca wartości temperatury pokazane na ekranie.



W przypadku zamiaru korzystania z filiżanek **Nespresso** należy ustawić poszczególne wielkości filiżanek dla wszystkich przepisów. **Nespresso** zaleca wielkości filiżanek dla przepisów pokazane na ekranie.

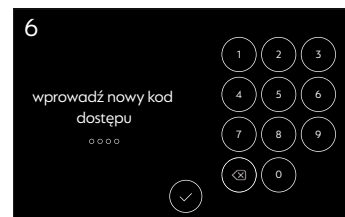

Wprowadzić nowy kod dostępu i dotknąć symbol potwierdzenia. Kontynuować montaż filtra wody i postępować zgodnie z instrukcjami.

Podgrzewacz filiżanek

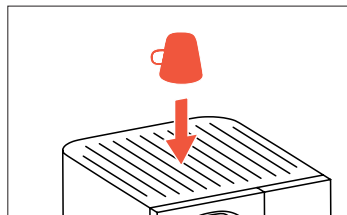

Podgrzewacz filiżanek znajduje się na górze urządzenia. W celu podgrzania filiżanki należy ustawić ją do góry dnem.

- i Dozwolone jest podgrzewanie tylko filiżanek szklanych i ceramicznych. Na podgrzewaczu nie wolno umieszczać kubków papierowych/plastikowych/jednorazowych. Instrukcja włączania/wyłączania podgrzewacza filiżanek znajduje się w rozdziale „Tryby oszczędzania energii” na stronie 21.

PRZYGOTOWYWANIE NAPOJÓW



Przygotowanie kawy

i Każdorazowo po uruchomieniu ekspresu przeprowadzany jest cykl przepłukiwania, aby zapewnić doskonały smak kawy. Co dwie godziny urządzenie wykonuje krótki cykl przepłukiwania.

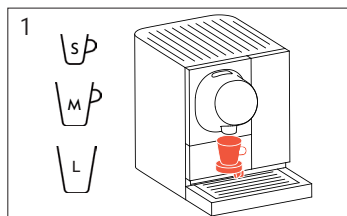

Wybrać wielkość filiżanki odpowiednią dla danego napoju. Do małych i średnich filiżanek użyć podstawki pod filiżankę. W przypadku użycia dużej filiżanki odsunąć podstawkę na bok.

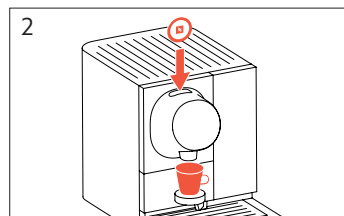

Postawić filiżankę pod wylotem kawy. Włożyć kapsułkę do komory na kapsułki.

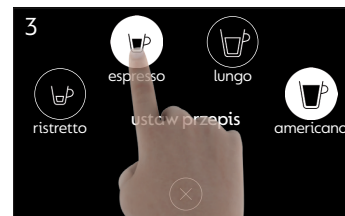

Wybrać przepis. Przepisy polecane dla włożonej kapsułki są podświetlone.



W trakcie przygotowywania napoju na ekranie wyświetla się stosowna informacja. Proces parzenia można zatrzymać ręcznie, stukając symbolu anulowania.

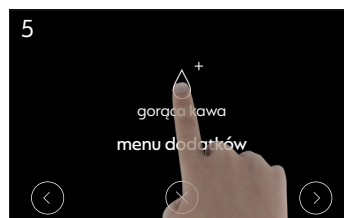

Po zakończeniu parzenia naciśnięcie symbolu gorącej kawy, aby ponownie rozpocząć proces przygotowania napoju.

Przygotowanie gorącej wody

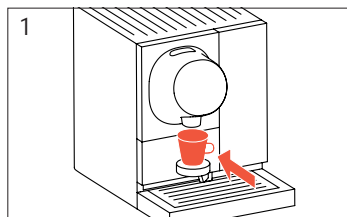

Postawić filiżankę pod wylotem kawy.



Naciśnięcie symbolu gorącej wody, aby napełnić filiżankę gorącą wodą.

USTAWIENIA



Zmiana języka



Wybrać symbol języka, aby wejść do menu wersji językowych.

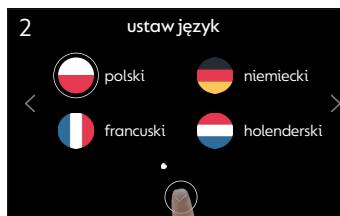

Wybrać żądany język i dotknąć symbol potwierdzenia.

Menu ustawień



Dotknąć symbol ustawień, aby wejść do menu ustawień.

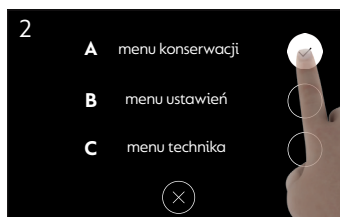

A Menu konserwacji: procedury serwisowe
B Menu ustawień: ustawienia ogólne
C Menu technika: dostępne tylko dla przeszkolonych techników
Nespresso



Wszystkie trzy menu są chronione kodem. Domyślny kod dostępu do menu konserwacji i menu ustawień to 8888. Kod ten można zmienić w menu ustawień (zob. str. 22).

Menu konserwacji



Po wprowadzeniu kodu wyświetla się pierwsze menu konserwacji. Wybrać żdaną opcję, dotykając okrągłego pola znajdującego się obok i postępować według instrukcji.

Opcje menu konserwacji:

1. Wymień filtr wewnętrzny: zob. strona 28
2. Przeprowadź odkamienianie urządzenia: zob. strona 29
3. Wyzeruj licznik pojemnika na kapsułki: Ustaw licznik ponownie na 0. Opcja dostępna tylko w urządzeniach wyposażonych w podstawę Nespresso (wyposażenie dodatkowe).
4. Wyświetl status łączności: Wyświetlane są dane sieci. Opcja dostępna tylko w urządzeniach wyposażonych w telemetrię.
5. Wyświetl dziennik: Automatyczny protokół zdarzeń dotyczących oprogramowania, np. do diagnostyki problemów.
6. Wyświetl numer seryjny i wersję oprogramowania: Wyświetlanie numerów seryjnych i wersji oprogramowania poszczególnych części urządzenia.
7. Opróżnianie urządzenia: przygotowanie urządzenia do długiego przechowywania lub transportu.

Opróżnianie urządzenia

Menu konserwacji > opróżnianie urządzenia

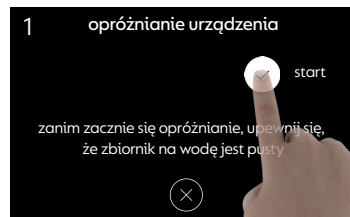

Wejść do menu konserwacji. Wybrać menu „opróżnianie urządzenia” i nacisnąć start.

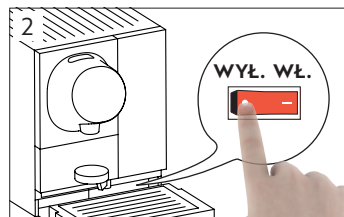

Po pomyślnym opróżnieniu urządzenia wyłączyć je, naciskając wyłącznik. Odłączyć urządzenie od zasilania.

Menu ustawień



Po wprowadzeniu kodu wyświetla się pierwsze menu ustawień. Wybrać żądaną opcję, dotykając okrągłego pola znajdującego się obok i postępować według instrukcji.

Ustawianie trybów oszczędzania energii

Menu ustawień > ustaw oszczędzanie energii

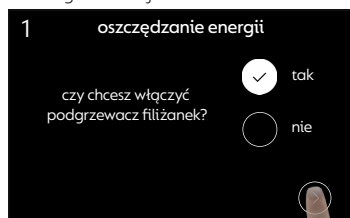

Aktywować/dezaktywować podgrzewacz filiżanek, po czym dotknąć symbolu strzałki w prawo.

Opcje menu ustawień:

1. Ustaw język: zob. strona 19
2. Ustaw godzinę: Ustawianie strefy czasowej, daty i godziny
3. Ustaw oszczędzanie energii: zob. strona 21
4. Ustaw temperaturę: zob. strona 21
5. Ustaw wielkość filiżanki: zob. strona 22
6. Ustaw przepis: zob. strona 22
7. Ustaw kod dostępu: zob. strona 22
8. Ustaw twardość wody: zob. strona 23
9. Przywróć ustawienia fabryczne: zob. strona 23

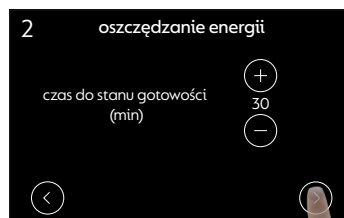

Wybrać czas, po którym urządzenie przełączy się w tryb gotowości. W trybie tym urządzenie włącza się automatycznie, gdy w pobliżu jest użytkownik.

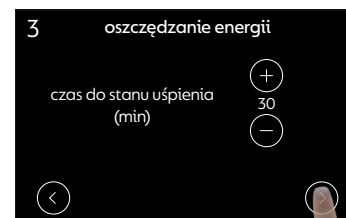

Wybrać czas, po którym urządzenie przełączy się w tryb uśpienia. W trybie tym należy dotknąć panelu sterowania, aby włączyć urządzenie.

Ustawianie temperatury

Menu ustawień > ustaw temperaturę

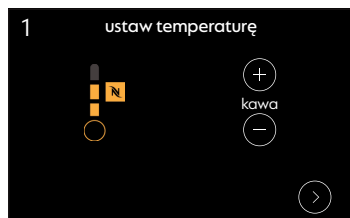

Ustawić temperaturę kawy za pomocą symboli +/- . Dotknąć symbolu strzałki w prawo, aby przejść do menu ustawień. **Nespresso** zaleca wartości temperatury pokazane na ekranie.

Ustawianie wielkości filiżanki

Menu ustawień > ustaw wielkość filiżanki

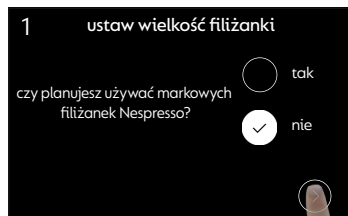

Wybrać „tak” w przypadku korzystania z filiżanek **Nespresso**. W przeciwnym razie wybrać „nie”. Urządzenie pomaga określić wielkość używanych filiżanek.

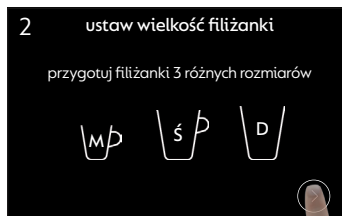

Przygotować standardowo używane małe, średnie i duże filiżanki. Dotknąć symbolu strzałki w prawo, postępować według instrukcji ekranowych i umieścić najmniejszą filiżankę pod wylotem kawy.

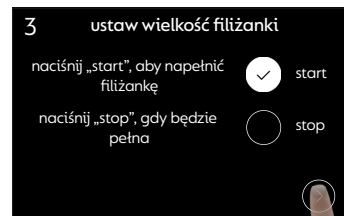

Nacisnąć start, aby napelnić filiżankę. Nacisnąć stop, gdy filiżanka jest pełna. Powtórzyć całą procedurę dla filiżanek średniej i dużej. Wybraną wielkość filiżanki można pominąć, dotykając symbolu strzałki w prawo.

Ustawianie przepisu

Menu ustawień > ustaw przepis

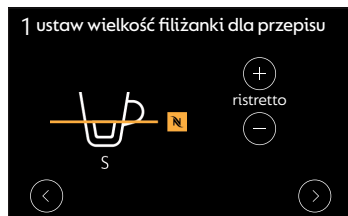

Ustawić wielkość filiżanki dla wszystkich dostępnych przepisów za pomocą symboli +/- **Nespresso** zaleca wielkości filiżanek dla przepisów pokazane na ekranie.

Ustawianie kodu dostępu

Menu ustawień > ustaw kod dostępu

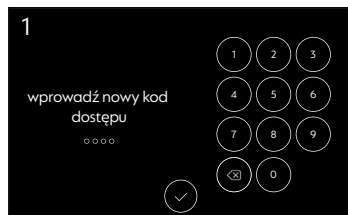

Domyślny kod dostępu do menu konserwacji i menu ustawień to 8888. Wprowadzić nowy kod dostępu i dotknąć symbol potwierdzenia.

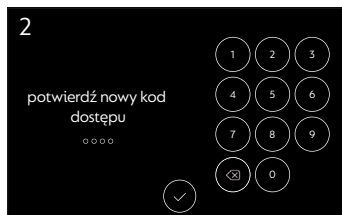

Potwierdzić nowy kod dostępu i dotknąć symbol potwierdzenia.

Ustawianie twardości wody

Menu ustawień > ustaw twardość wody

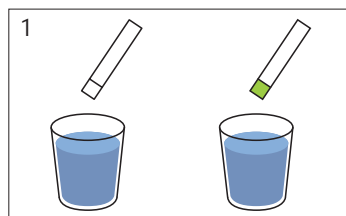

Przygotować elementy zgodnie z instrukcją. Pasek testowy zmienia kolor po 1 minucie od zanurzenia w wodzie.



Wybrać symbol „A”, „B” lub „C” odpowiadający kolorowi paska testowego. Dotknąć symbolu strzałki w prawo, aby przejść dalej.

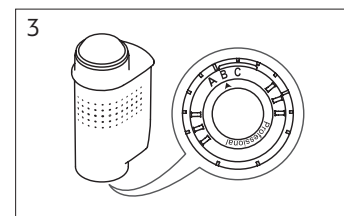

Wyregulować odpowiednio pierścień u dołu filtra wody, ustawiając wartość „A”, „B” lub „C”.

Przywracanie ustawień fabrycznych

Menu ustawień > przywróć ustawienia fabryczne

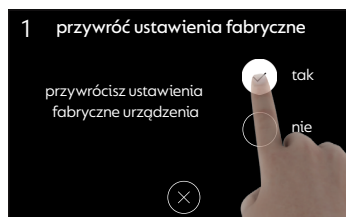

Wybrać „tak”, aby przywrócić ustawienia fabryczne urządzenia. Aby anulować, wybrać „nie” lub dotknąć symbol anulowania.

i Przywrócenie ustawień fabrycznych urządzenia powoduje utratę wszystkich ustawień użytkownika!

CODZIENNE CZYSZCZENIE I KONSERWACJA



Wstęp

Ten ekspres **Nespresso** został zaprojektowany zgodnie z najlepszymi standardami jakości i niezawodności. W celu zapewnienia doskonałej wydajności pracy i jakości kawy, poniższe czynności konserwacyjne należy wykonywać w podanych odstępach czasu:

- **Codziennie czyszczenie urządzenia (zob. poniżej)**
- **Odkamienianie (zob. strona 29)**

Należy pamiętać o stosowaniu łagodnych detergentów bezzapachowych i narzędzi, które nie powodują otarć.

Przepłukiwanie zbiornika na wodę (codziennie)

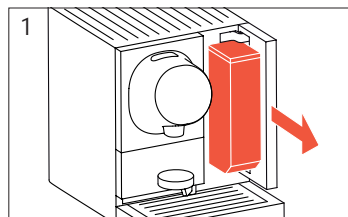

1 Wyjąć zbiornik na wodę z urządzenia.

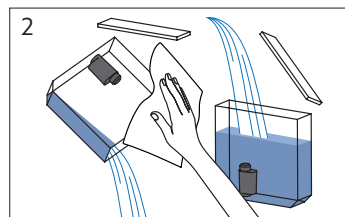

2 Zdjąć pokrywę zbiornika na wodę. Opróżnić, wyczyścić papierowym ręcznikiem i przepłukać wodą pitną. Napłynąć zbiornik wodą pitną i zatoczyć pokrywę.

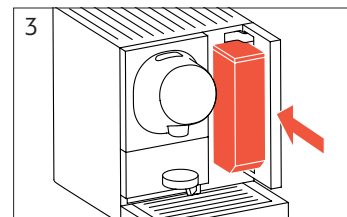

3 Wsunąć zbiornik na wodę do urządzenia.

Czyszczenie pojemnika na kapsułki (codziennie)

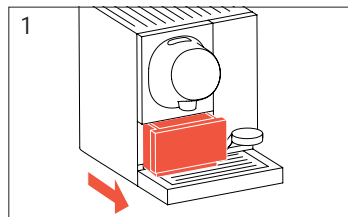

1 Odsunąć podstawkę pod filiżankę na bok i wyjąć pojemnik na kapsułki.

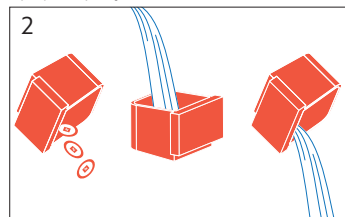

2 Opróżnić pojemnik na kapsułki, umyć wodą z mydłem i wyczyścić.

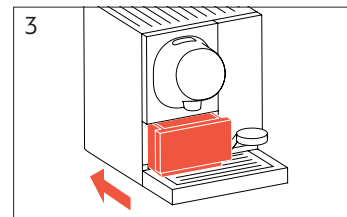

3 Włożyć pojemnik na kapsułki do urządzenia.

Czyszczenie tacki ociekowej (codziennie)

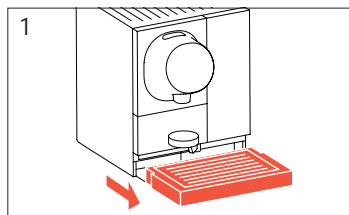

1 Zdemontować tackę ociekową wraz z kratką ociekową.

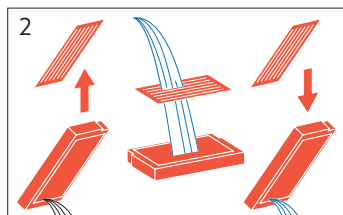

2 Oddzielić kratkę ociekową od tacki ociekowej. Opróżnić tackę ociekową. Umyć wodą z mydłem, przepłukać i osuszyć oba elementy.

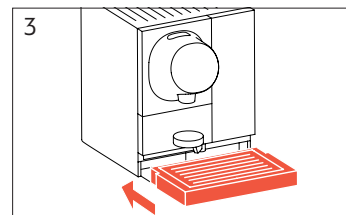

3 Zamontować ponownie tackę ociekową wraz z kratką ociekową.

Czyszczenie wylotu kawy (codziennie)

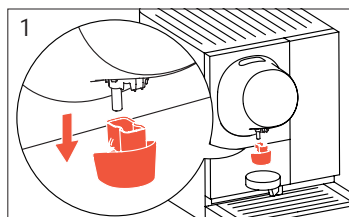

1 Zdemontować osłonę wylotu kawy. Zachować ostrożność z uwagi na możliwość wycieku gorącej wody.

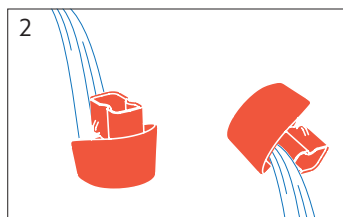

2 Przepłukać osłonę wylotu kawy świeżą wodą pitną i osuszyć.

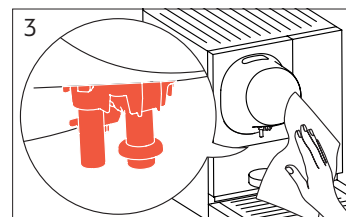

3 Wyczyścić wylot kawy jednorazowymi chusteczkami higienicznymi lub ręcznikiem papierowym.

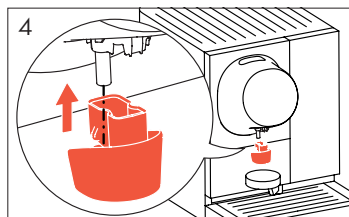

4 Zamontować osłonę wylotu kawy z powrotem w urządzeniu.

Czyszczenie podgrzewacza filiżanek (codziennie)



Wyczyścić podgrzewacz filiżanek jednorazowymi chusteczkami higienicznymi lub ręcznikiem papierowym. Uwaga, powierzchnia może być gorąca.

Wymiana filtra wewnętrznego



Wyświetlenie się symbolu filtra na czerwono oznacza, że należy wymienić filtr wewnętrzny. Wybrać czerwony symbol filtra i postępować według instrukcji na ekranie.

i Procedurę wymiany filtra wewnętrznego można uruchomić także w menu ustawień.

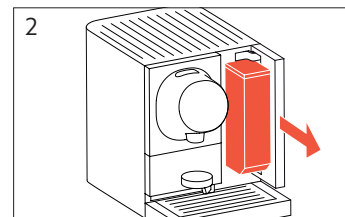

2 Wyjąć zbiornik na wodę z urządzenia. Wyczyścić zbiornik.

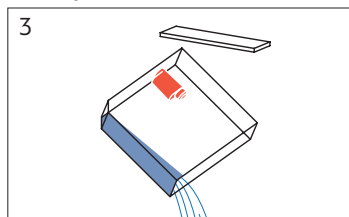

3 Zdjąć pokrywę zbiornika na wodę. Opróżnić zbiorniki i przepłukać świeżą wodą pitną.

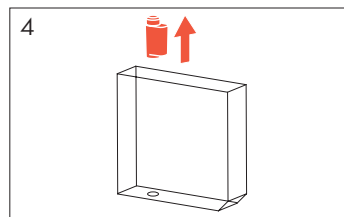

4 Wyjąć stary filtr wody ze zbiornika na wodę.

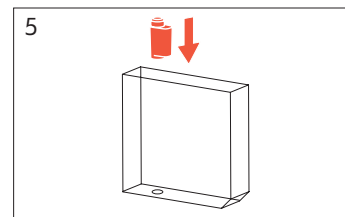

5 Zamontować nowy filtr wody.

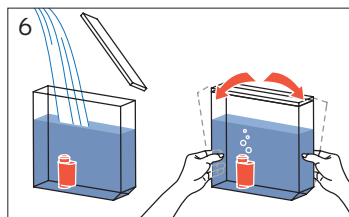

6 Napełnić zbiornik na wodę świeżą wodą pitną i założyć pokrywę. Kilukrotnie przechylić zbiornik na wodę w przód i w tył, aby usunąć pęcherzyki powietrza z filtra.

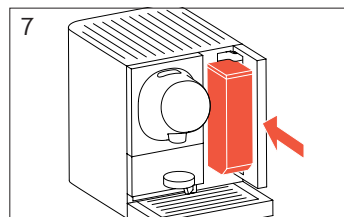

7 Wsunąć zbiornik na wodę do urządzenia.

Odkamienianie



usuń kamień

i Do usuwania kamienia stosować odkamieniacz w płynie **Nespresso**. **Pod żadnym pozorem** nie używać octu.

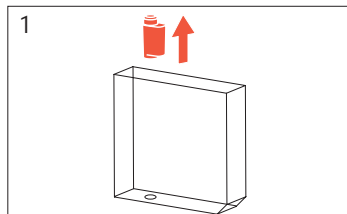

1
Jeśli urządzenie jest wyposażone w filtr wody, przed przystąpieniem do odkamieniania należy go wyjąć.

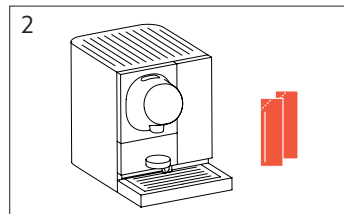

2
Należy użyć 2 saszetek odkamieniacza w płynie **Nespresso**.



3
Wyświetlenie się symbolu odkamieniania na czerwono oznacza, że należy odkamienić urządzenie. Wybrać czerwony symbol odkamieniania i postępować według instrukcji na ekranie. Proces odkamieniania urządzenia trwa około 10 minut.

i Procedurę odkamieniania można uruchomić także w menu ustawień.

Odkamienianie: częstotliwość

Twardość wody (zob. strona 23)	Średnie spożycie wynoszące...		
	25 napojów dziennie	50 napojów dziennie	80 napojów dziennie
	Odkamienianie co:		
Woda twarda (A)	~8 miesięcy	~4 miesiące	~2 miesiące
Woda średnio twarda (B)	~10 miesięcy	~5 miesięcy	~3 miesiące
Woda miękka (C)	~16 miesięcy	~8 miesięcy	~5 miesięcy

ROZWIĄZYWANIE PROBLEMÓW

Brak podświetlenia

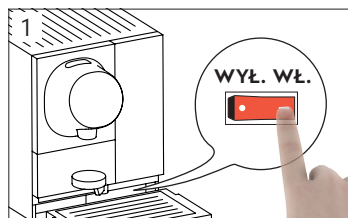

1 Nie można włączyć urządzenia / brak podświetlenia.

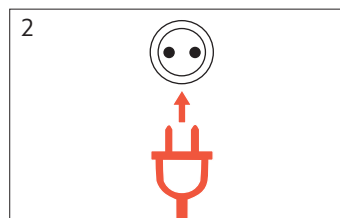

2 Sprawdzić, czy wtyczka zasilania jest podłączona do gniazdka.

Czerwone symbole na ekranie głównym



- A** Czerwony symbol odkamieniania: urządzenie należy odkamienić (zob. strona 29)
- B** Czerwony symbol filtra: należy wymienić filtr wewnętrzny (zob. strona 28)

Alarmy dotyczące pracy urządzenia

Typ alarmu	Problem	Możliwe rozwiązanie
Ostrzeżenie	Uwaga: kod błędu #, skontaktuj się z operatorem urządzenia.	Wyłączyć i włączyć urządzenie. Jeśli komunikat ostrzeżenia nadal występuje, skontaktować się z operatorem urządzenia.
Ostrzeżenie	Uwaga: Momento 100 musi ostygnąć, poczekaj chwilę.	Odczekać, aż urządzenie ostygnie. Jeśli komunikat ostrzeżenia nadal występuje, skontaktować się z operatorem urządzenia.
Ostrzeżenie	Uwaga: zacięcie zaparzacza: naciśnij (x). Jeśli to nie zadziałało, skontaktuj się z operatorem urządzenia.	Naciśnąć (x) na dole ekranu. Jeśli to nie pomoże, sprawdzić zaparzacze pod kątem zacięcia/blokady. W przypadku zacięcia odłączyć urządzenie od zasilania i spróbować usunąć zacięty przedmiot, używając np. łyżeczki, widelca itp. Jeśli problem nadal występuje, skontaktować się z operatorem urządzenia.
Ostrzeżenie	Uwaga: problem z bezpośrednim dopływem wody: skontaktuj się z operatorem urządzenia.	Wyłączyć i włączyć urządzenie. Jeśli komunikat ostrzeżenia nadal występuje, skontaktować się z operatorem urządzenia.
Ostrzeżenie dotyczące konserwacji	Uwaga: Urządzenie wymaga serwisu. Skontaktuj się z operatorem urządzenia.	Należy skontaktować się z operatorem urządzenia w celu umówienia wizyty serwisowej.
Ostrzeżenie dotyczące konserwacji	Uwaga: wymyć zbiornik na wodę.	Należy wyczyścić zbiornik na wodę zgodnie z instrukcją obsługi.

Inne problemy z urządzeniem

Problem	Możliwe rozwiązanie
Komunikaty ekranowe są wyświetlane w niewłaściwym języku	Zmienić ustawienia języka w menu ustawień urządzenia. Jeśli problem nadal występuje, skontaktować się z operatorem urządzenia.
Urządzenie zbyt szybko przechodzi w tryb uśpienia/ gotowości	Zmienić ustawienia oszczędzania energii w menu ustawień urządzenia. Jeśli problem nadal występuje, skontaktować się z operatorem urządzenia.
Temperatura napojów parzonych przez ekspres Momento 100 jest zbyt wysoka / zbyt niska	Zmienić ustawienia temperatury w menu ustawień urządzenia. Jeśli problem nadal występuje, skontaktować się z operatorem urządzenia.
Objętość napojów parzonych przez ekspres Momento 100 jest zbyt duża / zbyt mała	Zmienić ustawienia wielkości filiżanki / wielkości filiżanki dla przepisu w menu ustawień urządzenia. Jeśli problem nadal występuje, skontaktować się z operatorem urządzenia.
Ekspres Momento 100 wydaje się działać, ale z głowicy ekstrakcyjnej nie wypływa woda/kawa	Sprawdzić, czy w zbiorniku na wodę jest woda. Upewnić się, że w filtrze wody nie ma uwieczonych pęcherzyków powietrza. W tym celu napełnić zbiornik na wodę świeżą wodą pitną, włożyć filtr do góry dnem i upewnić się, że uwolnione zostało całe powietrze z wnętrza filtra. Zamontować filtr w zbiorniku na wodę i sprawdzić pracę urządzenia.
Podgrzewacz filiżanek nie działa	Włączyć podgrzewacz filiżanek. Instrukcja włączania/ wyłączenia podgrzewacza filiżanek znajduje się w rozdziale „Tryby oszczędzania energii” na stronie 21.

Z A Ł Ą C Z N I K

Bezpośredni dopływ wody

Urządzenie można podłączyć bezpośrednio do instalacji wodnej. Dzięki temu filtr wody można wymieniać rzadziej, a urządzenia nie trzeba napełniać wodą.

Telemetria

Urządzenie można podłączyć do **Nespresso** przez Internet. Umożliwia to dwukierunkową komunikację z urządzeniem, co daje następujące korzyści:

- Wizualizacja spożycia kaw parzonych przez urządzenie i jego stanu technicznego
- Aktualizacja opcji urządzenia
- Korzystanie z dodatkowych usług **Nespresso**

Specyfikacje

Aby podłączyć urządzenie do instalacji wodnej, należy skorzystać z usług przeszkolonego technika **Nespresso**. Wymagane ciśnienie wody to 2–4 bary.

Źródło zasilania:

100–127 V / 50–60 Hz (certyfikacja IEC)

120 V / 60 Hz (certyfikacja UL)

220–240 V / 50–60 Hz (certyfikacja IEC)

Waga: 16 kg

Zakres temperatury pracy: +5 °C do +32 °C

Zakres temperatury przechowywania:

–25 °C do +60 °C (opróżnić urządzenie przed rozpoczęciem przechowywania)

Pojemność zbiornika na wodę: 3 l

Wymiary (szer. x gł. x wys.): 300 x 500 x 420 mm

Emisja hałasu: < 55 dBA

Specyfikacje telemetrii

Pasma częstotliwości modemu:

- pasma 2G (GSM/EDGE): 850, 900, 1800 i 1900 MHz
- pasma 3G (UMTS): 800, 850, 900, 1900 i 2100 MHz

Maksymalna moc częstotliwości radiowych:

- pasma 2G: 33 dBm
- pasma 3G: 25 dBm

Specyfikacja czujnika zblizeniowego

Częstotliwość: 5,8 +/- 0,075 GHz

Moc maksymalna:

- Kraje ETSI: ok. 2 mW / ok. 3 dBm
- Kraje FCC: <50 mV/m, <94 dBuV/m

Tabliczka znamionowa

Tabliczka znamionowa zawiera następujące dane:

Typ urządzenia: Ekspres do kawy **Nespresso Professional**

Model: Momento 100

Typ: 230/NP100

Napięcie: zgodnie z tabliczką znamionową

Moc: zgodnie z tabliczką znamionową

Numer seryjny: zgodnie z tabliczką znamionową

Data produkcji: zgodnie z tabliczką znamionową

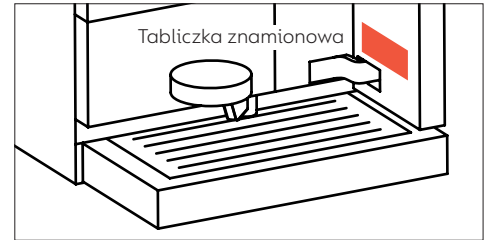

Recykling kapsułek i urządzenia po zakończeniu eksploatacji

To urządzenie spełnia wymogi dyrektywy 2012/19/WE. Opakowania i urządzenie zawierają materiały nadające się do recyklingu.

Urządzenie zostało wyprodukowane przy użyciu cennych materiałów, które mogą zostać odzyskane lub przetworzone.

Segregacja odpadów ułatwia przetwarzanie cennych surowców.

Urządzenie przeznaczone do utylizacji należy oddać do punktu odbioru.

Informacji na temat utylizacji udzielają lokalne władze.

Więcej informacji na temat strategii zrównoważonego rozwoju **Nespresso** można znaleźć na stronie www.nespresso.com/positive

Dane dotyczące publikacji

Wersja: Instrukcja obsługi Momento 100

Kontakt z Nespresso

W celu zgłoszenia serwisowego zapraszamy do kontaktu z przedstawicielem **Nespresso w Polsce** na stronie www.nespresso.com



Nestlé Nespresso SA
Avenue d'Ouchy 4-6
1006 Lausanne
Szwajcaria



www.nespresso.com/pro